

The logo consists of the word "ZHIYUN" in white, bold, uppercase letters, centered within a solid red square.

ZHIYUN

ZHIYUN - N001HZ  
001A - V1.00

# FIVERAY M40

---

• PT - Guia do Usuário







## PT - Guia do Usuário

### Breve Introdução

O ZHIYUN FIVERAY M40 é uma luz de preenchimento de LED portátil e de alta potência. Ele permite o ajuste do brilho e da temperatura de cor e vem com um suporte para montagem em tripé de iluminação ou câmera.

A luz de preenchimento conta com ângulos ajustáveis e atende às necessidades de iluminação de gravações de vídeos, transmissões ao vivo e fotografias de retratos.

### ADVERTÊNCIA

-  O produto não é à prova d'água. Evite o contato dele com qualquer tipo de líquido ou produto de limpeza. Nunca utilize o produto na chuva ou em ambientes úmidos.
-  Não exponha o produto a produtos químicos corrosivos nem materiais inflamáveis e explosivos.
-  Ao usar o produto, não encoste nos componentes que geram calor, para evitar queimaduras.
-  Não cubra ou bloqueie a ventoinha com objetos estranhos, pois isso pode afetar o resfriamento do produto.
-  Não olhe direto para os chips de LED acesos para evitar danos à visão.
-  Não coloque o produto nem o utilize em ambientes com temperaturas acima de 40 °C.

### CUIDADO

1. Este produto é um dispositivo de controle de alta precisão. Poderão ocorrer danos ao produto se ele for derrubado ou submetido a forças externas, o que pode causar defeitos.
2. Mantenha as mãos secas durante o uso do produto e utilize um pano macio e seco para a limpeza.
3. Mantenha o produto fora do alcance de crianças.
4. Proteja o produto de poeira e areia durante o uso.
5. Não desmonte o produto por conta própria. Em caso de mau funcionamento, ele deverá ser reparado pela ZHIYUN ou por técnicos autorizados.

## Conheça o ZHIYUN FIVERAY M40

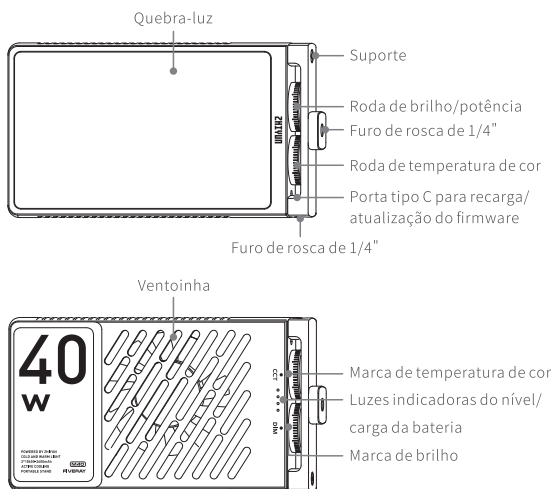

### Como carregar

O produto utiliza uma bateria embutida. Ao usá-lo pela primeira vez, carregue a bateria totalmente para ativá-la e garantir o funcionamento adequado.

**Método de carga:** utilize o cabo USB tipo C fornecido para conectar o carregador USB e recarregar o ZHIYUN FIVERAY M40. É recomendável usar carregadores USB que estejam de acordo com o protocolo PD (aceita no máximo 50 W). Quando estiver desligado ou funcionando, um máximo de 15 W é suportado para recarga da bateria.

Antes de recarregar, gire o suporte na direção contrária ou na direção mostrada na figura para impedir que ele bloqueie a porta tipo C de recarga.

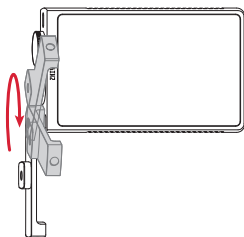

Alimentação  
CA (100-240 V)



Carregador USB



Cabo USB tipo C

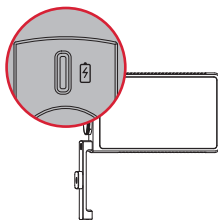

- 💡 ① É recomendável recarregar totalmente o ZHIYUN FIVERAY M40 todas as vezes antes de usá-lo. O desempenho será afetado se o nível da bateria estiver muito baixo.
- ② O carregador USB não é fornecido.

## Com Usar o ZHIYUN FIVERAY M40

- 💡 Não olhe para os chips de LED acesos do ZHIYUN FIVERAY M40.
- 💡 A classificação IP do ZHIYUN FIVERAY M40 é IP20.

### 1. Instalação do ZHIYUN FIVERAY M40

O ZHIYUN FIVERAY M40 pode ser instalado em um tripé de iluminação ou em uma câmera. Veja abaixo o exemplo de instalação em um tripé de iluminação.

- ① Gire o suporte do ZHIYUN FIVERAY M40 para o modo vertical em uma direção negativa ou na direção mostrada na figura.
- ② Estenda o tripé de iluminação e coloque-o em uma superfície plana.
- ③ Coloque o parafuso de 1/4", localizado topo do tripé de iluminação, no furo correspondente na base do suporte do ZHIYUN FIVERAY M40. Gire o suporte para obter uma instalação firme ①. Ajuste o ZHIYUN FIVERAY M40 para frente ou para trás, até que esteja na posição ideal ②. Ajuste o FIVERAY M40 para a posição adequada de acordo com as necessidades de uso.

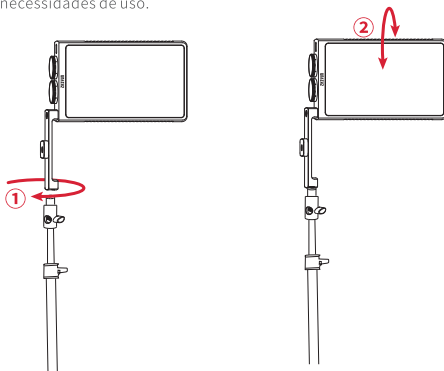

- 💡 O tripé de iluminação não é fornecido.

## 2. Como usar

### Roda de brilho/potência:

Girar para cima: ligar/aumentar o brilho

Girar para baixo: desligar/diminuir o brilho

### Roda de temperatura de cor:

Girar para cima:

aumentar o nível da temperatura de cor

Girar para baixo:

diminuir o nível da temperatura de cor

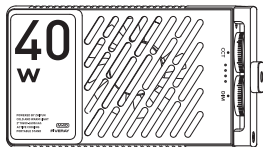

### Luzes indicadoras do nível/carga da bateria

Uma luz indicadora constante: nível da bateria entre 0% e 25%

Duas luzes indicadoras constantes: nível da bateria entre 25% e 50%

Três luzes indicadoras constantes: nível da bateria entre 50% e 75%

Quatro luzes indicadoras constantes: nível da bateria entre 75% e 100%

As quatro luzes indicadoras acendem uma de cada vez: carregando

Quatro luzes indicadoras constantes: carregamento concluído

## Instruções de Operação

Para ligar o ZHIYUN FIVERAY M40, gire a roda de brilho/potência para cima até ouvir um som de clique e a marca de brilho apontar entre "OFF" e "0%". As luzes indicadoras do nível/carga da bateria mostrarão o nível atual da bateria. Gire a roda de brilho/potência para ajustar o brilho do ZHIYUN FIVERAY M40. Gire a roda de temperatura de cor para ajustar a temperatura de cor. Ajuste o brilho/temperatura de cor para o valor adequado de acordo com as necessidades.

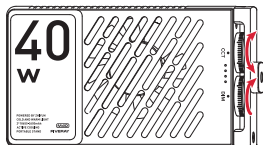

## Atualização de Firmware

Você pode usar o "Zhiyun Gimbal Tools" para atualizar o firmware do ZHIYUN FIVERAY M40. Método de atualização:

1. Conecte a porta tipo C de recarga do ZHIYUN FIVERAY M40 ao computador com o cabo USB tipo C-USB.
2. Acesse o site oficial da ZHIYUN ([www.zhiyun-tech.com](http://www.zhiyun-tech.com)) e vá até a página do produto ZHIYUN FIVERAY M40. Clique em "Download", encontre o driver USB, o Zhiyun Gimbal Tools e o firmware e faça o download (os drivers USB não são necessários para sistemas Mac OS).
3. Instale o driver e o software; descompacte o firmware para os arquivos com a extensão ".ptz".
4. Abra o "Zhiyun Gimbal Tools", selecione a porta correspondente, clique em "Open" e clique em "Firmware Upgrade". Clique em "Browse" em "Path" para selecionar o firmware mais recente baixado (com a extensão de arquivo ".ptz") e clique em "Upgrade" na parte inferior para atualizar o firmware.

O ZHIYUN FIVERAY M40 será reiniciado quando a atualização do firmware terminar.

💡 A atualização do ZHIYUN FIVERAY M40 também pode ser realizada com ele desligado.

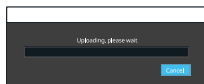
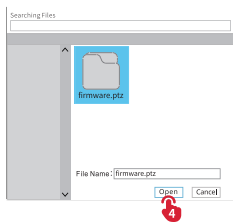
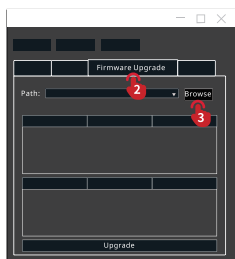
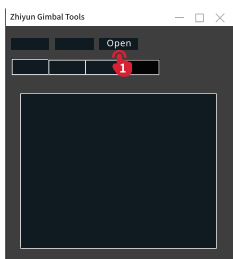
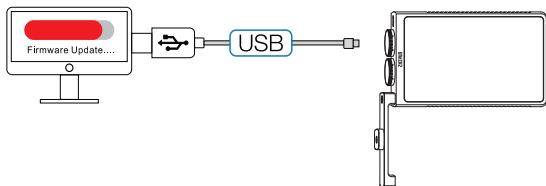

## Especificações do Produto

Modelo do produto: PL102

Capacidade da bateria	2.600 mAh	
Potência máxima	40W	
Faixa de temperatura de cor	2.700K a 6.200K	
CRI/TLCI	CRI ≥ 96 TLCI ≥ 97	
Chip de LED	88 PCS (chips de luz fria) + 88 PCS (chips de luz quente)	
Tempo de recarga com o carregamento rápido PD	1 h e 50 min	Dados do laboratório 1
Iluminância (potência máx.)	14.000 lux	Dados do laboratório 2
Tempo de operação (potência máx.)	29 min	Dados do laboratório 3
Temperatura de operação	-10 °C ~ 40 °C	
Tamanho	136,5 x 77,8 x 29 mm	
Peso líquido	320g	

Dados do laboratório 1: dados obtidos com uma temperatura especificada de 25 °C, com carregamento rápido PD a 12,9 W. O tempo de carregamento é de 1 h e 50 min. O tempo real varia de acordo com as condições: quanto menor a temperatura de carregamento, menor será a corrente e, conseqüentemente, maior será o tempo de carregamento.

Dados do laboratório 2: dados obtidos nas seguintes condições: temperatura de 25 °C, iluminância em área interna inferior a 0,1 lux, distância de teste de 0,3 m e temperatura de cor definida em 4.300K com 100% de brilho. A iluminância é de 14.000 lux. A iluminação real varia de acordo com as condições.

Dados do laboratório 3: dados obtidos nas seguintes condições: temperatura de 25 °C, FIVERAY M40 totalmente carregado e temperatura de cor definida em 6.200K com 100% de brilho. Duração da bateria de 29 min. A duração real varia de acordo com as condições: quanto mais longo for o tempo de operação, maior será a frequência de carga e descarga, e menor será a atividade da bateria, levando a uma duração menor da bateria.

Todos os dados foram coletados em experimentos internos nos laboratórios da ZHIYUN. Em situações diferentes, os dados acima estão sujeitos a uma margem de erro. Tome como referência a utilização real deste produto.

## Período de garantia

1. Os clientes têm direito à substituição ou ao serviço gratuito de reparos em caso de defeitos de qualidade encontrados no produto em até 15 dias a partir de seu recebimento.
2. Os clientes têm o direito ao serviço gratuito de reparos da ZHIYUN para qualquer produto com defeito comprovado no material ou mão de obra que resulte em falha do produto durante o uso e nas condições do cliente, dentro do período de garantia válido, que é de 12 meses a contar da data da venda. No entanto, o período da garantia varia de acordo com o componente do produto e o país em que foi adquirido. Para obter informações detalhadas sobre a garantia, entre em contato com a nossa equipe de serviço pós-venda no site oficial da ZHIYUN ou no local de compra.

## Exclusões de garantia

1. Produtos submetidos a reparos não autorizados, mau uso, colisões, negligência, tratamento indevido, imersão, acidente e alteração não autorizada.
2. Produtos submetidos a uso indevido ou cujos selos ou etiquetas de segurança tiverem sido rasgados ou alterados.
3. Produtos cujas garantias tenham expirado.
4. Produtos danificados por motivo de força maior, como incêndio, alagamento, descargas atmosféricas etc.

## Procedimento de reivindicação da garantia

1. Se alguma falha ou problema ocorrerem ao seu produto após a aquisição, entre em contato com um revendedor local para assistência, ou então você poderá sempre entrar em contato com o atendimento ao cliente da ZHIYUN via e-mail em [info@zhiyun-tech.com](mailto:info@zhiyun-tech.com) ou pelo site em [www.zhiyun-tech.com](http://www.zhiyun-tech.com).
2. Seu revendedor local ou o atendimento ao cliente da ZHIYUN o guiará através do procedimento completo de atendimento quanto a quaisquer questionamentos ou problemas que você tiver encontrado. A ZHIYUN se reserva o direito de reexaminar os produtos danificados ou devolvidos.

## Dica de leitura

Legendas:  Dicas e sugestões  Importante

Leia o código QR abaixo para saber mais sobre nossos produtos.



Site oficial



Facebook  
(Zhiyun Tech)



Facebook  
(Zhiyun Support)



Instagram



YouTube

### Certificado de qualidade

Baixe a versão mais recente em [www.zhiyun-tech.com](http://www.zhiyun-tech.com)  
Este documento está sujeito a alteração sem aviso prévio.  
ZHIYUN™ é uma marca comercial da ZHISHEN.  
Copyright © 2022 ZHISHEN. Todos os direitos reservados.

Tel: +86 400 900 6868

Linha direta dos EUA: +1 808-319-6137, segunda a sexta, das 9h00 às 18h00 (GMT -7)

Linha direta da Europa: +49 (0)6101 8132 180, segunda a sexta, das 10h00 às 17h00 (GMT +1)

E-mail: [info@zhiyun-tech.com](mailto:info@zhiyun-tech.com)

Site: [www.zhiyun-tech.com](http://www.zhiyun-tech.com)

Endereço: 09 Huangtong Road, Tieshan Industrial Zone, Qixing District, Guilin, 541004, Guangxi, China.



Se você precisar descartar este produto futuramente, observe que: resíduos de produtos elétricos não devem ser descartados com o lixo doméstico. Recicle-o onde houver instalações para tal finalidade. Para obter orientações sobre reciclagem, consulte a autoridade local ou o revendedor. (Diretiva de Resíduos de Equipamentos Elétricos e Eletrônicos)



[zhiyun-tech.com](http://zhiyun-tech.com)